

Описание разъема 2PM24КУН19Ш1В1

ЧЕРТЕЖ РАЗЪЕМА 2PM24КУН19Ш1В1

Схема расположения контактов

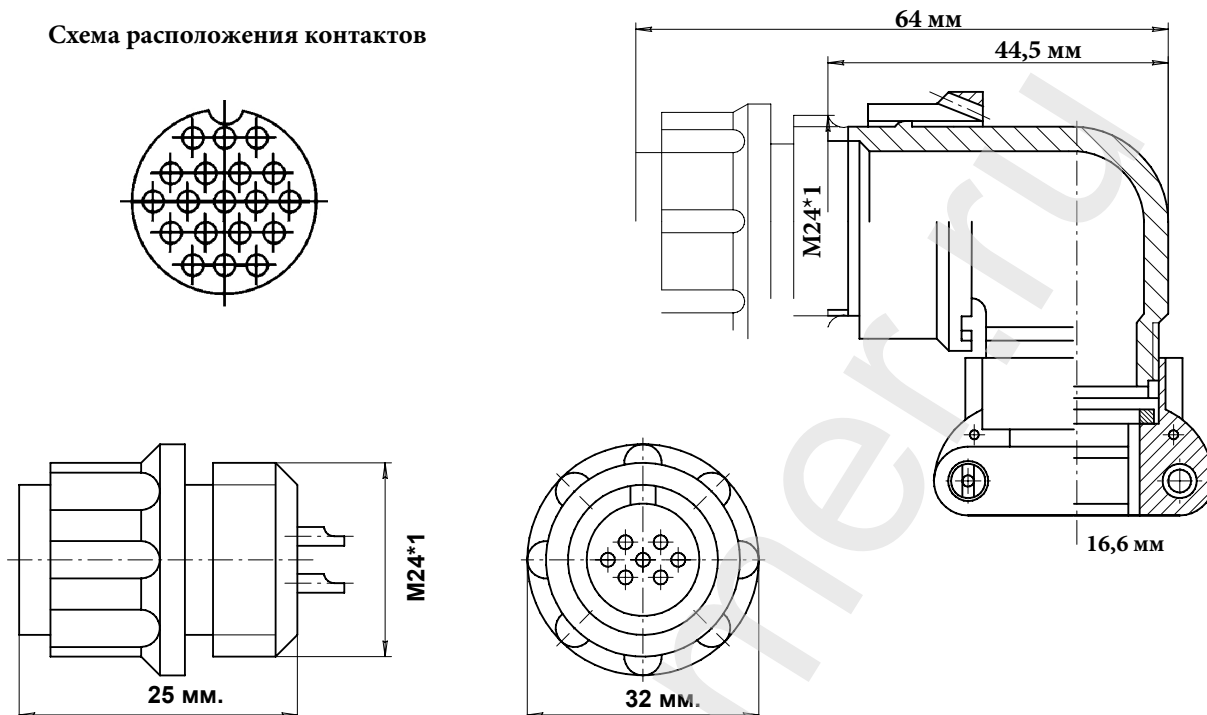

ЭЛЕКТРИЧЕСКИЕ ХАРАКТЕРИСТИКИ

Вилка 2PM24КУН19Ш1В1	
РАБОЧЕЕ НАПРЯЖЕНИЕ	560 ВОЛЬТ
ТОК НА ОДИНОЧНЫЙ КОНТАКТ	5 АМПЕР
СУММАРНЫЙ ТОК НА СОЕДИНИТЕЛЬ	80 АМПЕР
ДИАМЕТР КОНТАКТОВ	1 мм.

НАИМЕНОВАНИЕ ОТВЕТНОЙ ЧАСТИ:

Розетка на блок	2PM24Б19Г1В1
Розетка на кабель	2PM24БПН19Г1В1
Розетка угловая на кабель	2PM24БУН19Г1В1
Розетка угловая на кабель	2PM24БУЭ19Г1В1

вилка кабельная 19 контактов угловая 2PM24КУН19Ш1В1

- Цилиндрический разъем 2PM24КУН19Ш1В1. Вилка на кабель с угловым кожухом. Резьбовой тип соединения
- Соединитель Российского производства. Покрытие контактов - серебро. Рабочая температура - 60 градусов + 100 градусов.
- Число сочленений - 500. Сопротивление контактов 5 мОм. Минимальная наработка - 1000 часов.
- Срок минимальной сохраняемости - 15 лет. Синусоидальная вибрация, диапазон частот Гц - 1-5000.

фотография 2PM24КУН19Ш1В1



фотография 2PM24КУН19Ш1В1

